

# 令和4年度 小学生ソフトバレーボール大会

【日時】 令和4年10月29日(土) 準備開始7:30 監督会議8:15 試合開始8:30

【会場】 鹿島市民体育館 (a・b・c・dコート) , 明倫小学校体育館 (e・f・g・hコート)

【対戦要領】 15点3セットマッチ(予選R、決勝Tともに) デュースの場合は2点差つくまで(最大17点)。

★決勝トーナメント進出優先順位 ①勝敗 ②直接対決 ③セット率(得/失) ④ポイント率(得/失) ⑤1セットマッチ(15点)勝者

## 鹿島市民体育館

### 1位パート 優勝

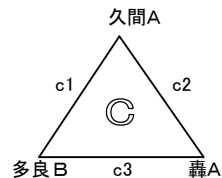
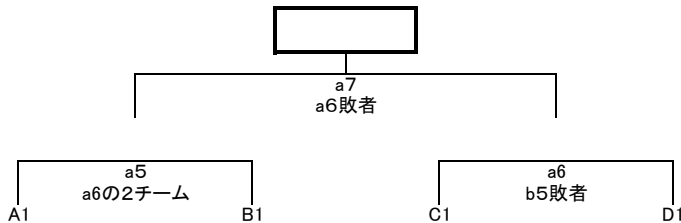
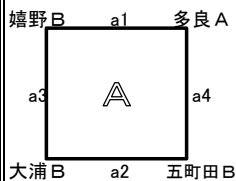

### 2位パート 優勝

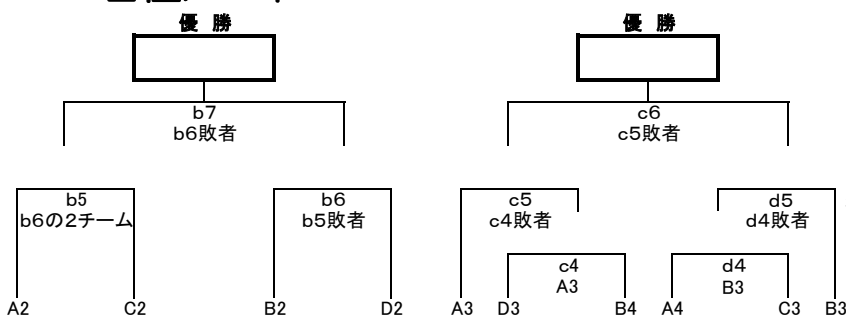
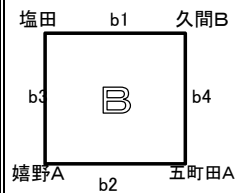

### 3位パート 優勝

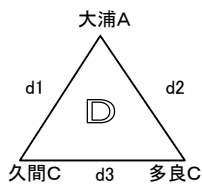

## 明倫小学校体育館

### 1位パート 優勝

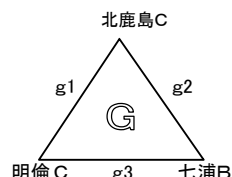
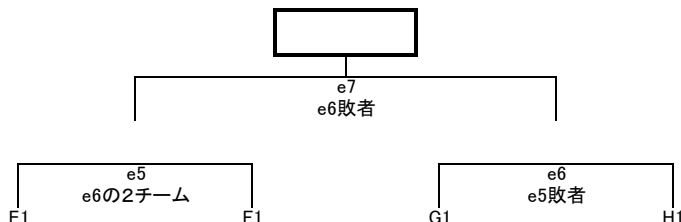
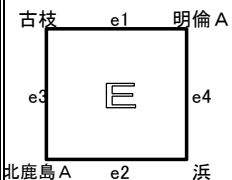

### 2位パート 優勝

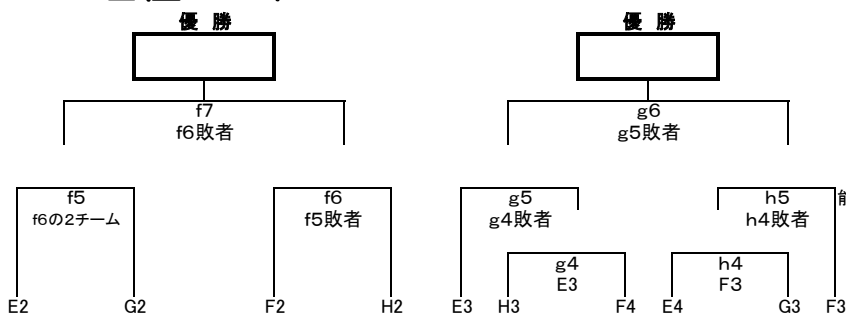
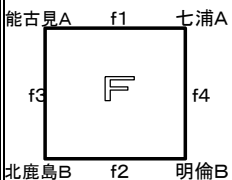

### 3位パート 優勝

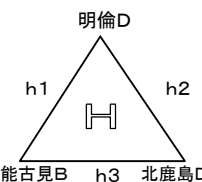

【主催】 藤津鹿島地区小学生バレーボール連盟

【連絡責任者】 中町 孝裕

【連絡先】 〒849-1612

藤津郡太良町大字多良1264番地

Te1 0954-67-0044 Fax0954-67-216

【備考】

○ トイレ掃除は、鹿島市民体も明倫小も1位パートの決勝戦の2チームで行う。

○ コート片付けは、鹿島市民体も明倫小もトイレ掃除以外の残っている全チームで行う。

(注意)支柱・ネットは、リパティ6セット、古枝小2セットを間違いなく区別する。