

佐賀県小学生ソフトバレーボール大会

【日時】 令和3年10月31日(日) 監督会議8:15 試合開始8:30

【会場】 大浦小体育館(a・bコート) 明倫小体育館(c、d、eコート)

【対戦要領】 15点ラリーポイント(予選,決勝ともに3セットマッチ)

★決勝トーナメント進出優先順位 ①勝敗 ②相互試合の勝者 ③セット率 ④ポイント率 ⑤1セットマッチ

大浦小学校体育館

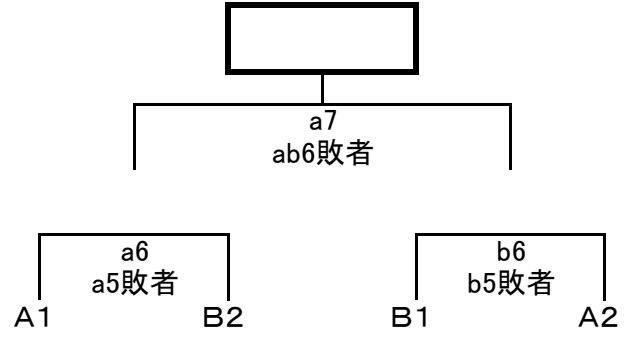
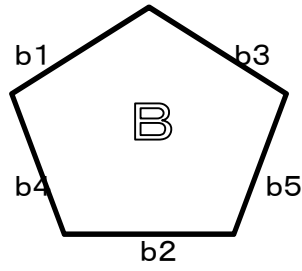
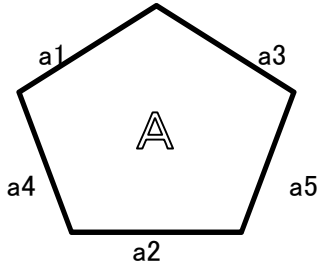

明倫小学校体育館

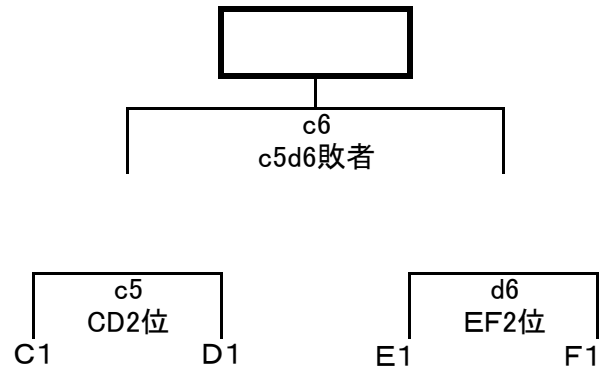
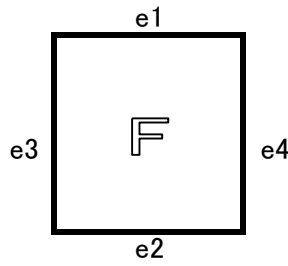
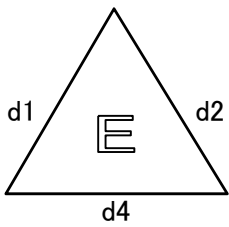
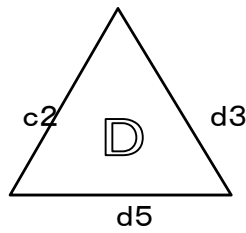
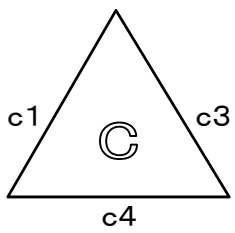

順	aコート		bコート		対戦	審判
	対戦	審判	対戦	審判		
1						
2						
3						
4						
5						
6						
7						

順	cコート		dコート		eコート	
	対戦	審判	対戦	審判	対戦	審判
1						
2						
3						
4						
5						
6						

【主催】 藤津鹿島地区小学生バレーボール連盟

【連絡責任者】

小森 文彦

【連絡先】 〒849-1612

藤津郡太良町大字大浦丁348番地

TEL 0954-68-2129

Fax 0954-68-3691

【備考】

本大会の審判は藤津鹿島地区の6年生も行います。